



Brandschutz

SCHIEBETORE

FEUERHEMMEND / FEUERBESTÄNDIG | DICHTSCHLIESSEND / RAUCHDICHT

• EI₂ 30 C2 S_a

• EI₂ 90 C2 S_a

• EI₂ 30 C2 S₂₀₀

• EI₂ 90 C2 S₂₀₀

SCHIEBETOR ORPHEUS 1-FLÜGELIG

TORBLATT

Das Torblatt besteht aus mehreren 300 - 1000 mm breiten Elementen (je nach Torbreite). Die einzelnen Elemente werden durch ein spezielles Verbindungssystem zu einem stabilen Torblatt verbunden. Es entstehen dadurch keine sichtbaren Schraubenköpfe. Die Torblattstärke beträgt 62 mm. Die Oberfläche ist planeben aus verzinktem Stahlblech. Das Einlaufprofil und das Labyrinthprofil sind verzinkt. Standardmäßig wird das Torblatt dichtschießend (S_a), mit dreiseitiger Dichtung, ausgeführt.

LAUFSCHIENE

Jedes Torelement wird auf kugelgelagerten Laufrollen geführt. Das kaltgewalzte, verzinkte C-Profil wird mittels Konsolen an der Wand oder Decke befestigt. Die Laufschiennenverkleidung ist verzinkt.

BODENFÜHRUNG

Die Bodenführung befindet sich seitlich der lichten Breite.

AUSSTATTUNG

Als Beschlag wird ein Bügelgriff auf der Wandgegenseite und ein Muschelgriff auf der Wandseite verwendet. Die Öffnung des Tores wird durch, auf Konsolen montierte, Endlagendämpfer begrenzt. Das Tor schließt selbsttätig über Schließgewichte, wobei durch einen hydraulischen Schließgeschwindigkeitsregler eine gleichbleibende Schließgeschwindigkeit gewährleistet wird.

STEUERUNG

Es wird ein speziell aufeinander abgestimmtes, bauaufsichtlich zugelassenes Steuerungssystem (Feststellanlage), optional mit Öffnungshilfe, eingesetzt.

ZUSATZAUSSTATTUNG

- **Oberflächenbeschichtung:** Farbtöne lackiert nach RAL, DB oder NCS
- **Tür:** Schwellenlose Schlupftür bis 1250mm Breite
- **Material:** Edelstahlausführung
- **Nischenklappen:** vertikal (180° aufklappbar, bis 1000 mm Breite) und horizontal (90° aufklappbar)
- **Verglasung:** runde und eckige Verglasung
- **Technische Optionen:** Impulssteuerung, Zeitschließung, Batteriepufferung Unter-Glas/Unter-Putz-Taster Ohne störenden Einlauf Rauchscharter (RAL lackiert) Rauchscharter Unter-Putz Rauchansaugsystem
- **Sicherheitsausstattung:** Hakenfallenschloss



MODELL EI₂ 90 C2 S_a / S₂₀₀

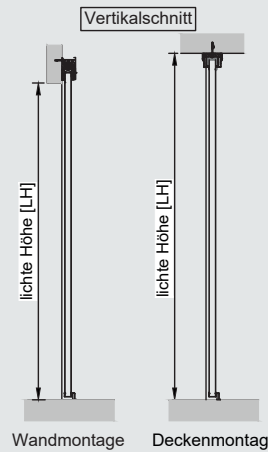
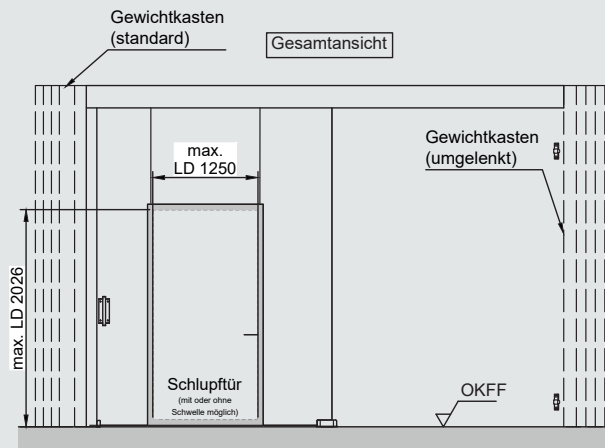

- Wandstärken / Wandarten:** (min. EI90)
- ≥ 175 bei Beton
 - ≥ 175 bei Mauerwerk
 - ≥ 175 bei Porenbeton
 - geschützte Tragkonstruktion aus Stahl

In Absprache auch größere Ausführungen möglich!

Zur detaillierten Planung bitte das Planungshandbuch verwenden!

Anforderung	Größentabelle			
	LB [mm] max.	LH [mm] max.	Fläche [m²] max.	Fugenlänge [m] max.
EI ₂ 90 C2	17400	8750	65,25	-
EI ₂ 90 C2 S _a	17400	8750	61,49	122"
EI ₂ 90 C2 S ₂₀₀	17400	8750	35,97*	23,99*

* In Kombination mit Türen oder ohne Einlauf ändert sich der Wert! (siehe Planungshandbuch)

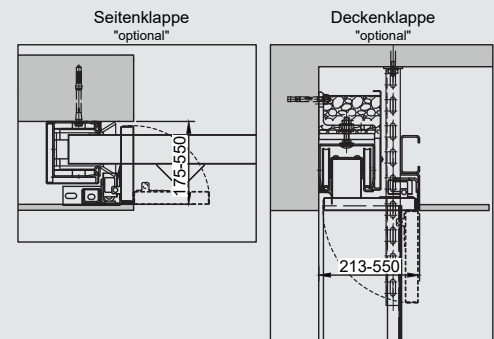
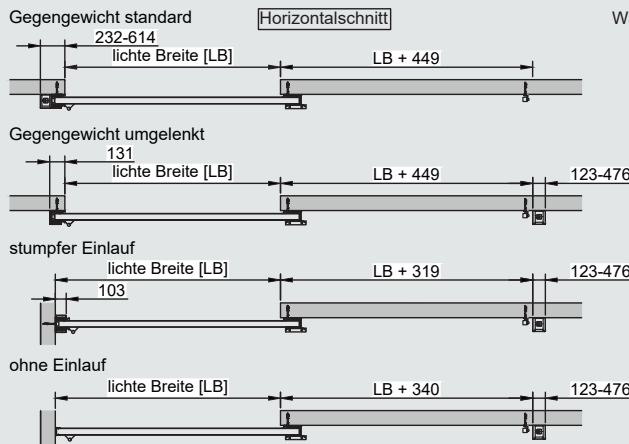

EI₂ 30 C2 S_a / S₂₀₀
und weitere Torvarianten online.
Jetzt QR-Code scannen!



SCHIEBETOR ORPHEUS 2-FLÜGELIG

TORBLATT

Das Torblatt besteht aus mehreren 300 - 1000 mm breiten Elementen (je nach Torbreite). Die einzelnen Elemente werden durch ein spezielles Verbindungssystem zu einem stabilen Torblatt verbunden. Es entstehen dadurch keine sichtbaren Schraubenköpfe. Die Torblattstärke beträgt 62 mm. Die Oberfläche ist planeben aus verzinktem Stahlblech. Das Einlaufprofil und das Labyrinthprofil sind verzinkt. Standardmäßig wird das Torblatt dichtschießend (S_a), mit dreiseitiger Dichtung, ausgeführt.

LAUFSCHIENE

Jedes Torelement wird auf kuggelagerten Laufrollen geführt. Das kaltgewalzte, verzinkte C-Profil wird mittels Konsolen an der Wand oder Decke befestigt. Die Laufschiennenverkleidung ist verzinkt.

BODENFÜHRUNG

Die Bodenführung befindet sich seitlich der lichten Breite.

AUSSTATTUNG

Als Beschlag wird ein Bügelgriff auf der Wandgegenseite und ein Muschelgriff auf der Wandseite verwendet. Die Öffnung des Tores wird durch, auf Konsolen montierte, Endlagendämpfer begrenzt. Das Tor schließt selbsttätig über Schließgewichte, wobei durch einen hydraulischen Schließgeschwindigkeitsregler eine gleichbleibende Schließgeschwindigkeit gewährleistet wird.

STEUERUNG

Es wird ein speziell aufeinander abgestimmtes, bauaufsichtlich zugelassenes Steuerungssystem (Feststellanlage), optional mit Öffnungshilfe, eingesetzt.

ZUSATZAUSSTATTUNG

- **Oberflächenbeschichtung:**
Farbtöne lackiert nach RAL, DB oder NCS
- **Tür:** Schwellenlose Schlupftür bis 1250mm Breite
- **Material:** Edelstahlausführung
- **Nischenklappen:**
vertikal (180° aufklappbar, bis 1000 mm Breite) und horizontal (90° aufklappbar)
- **Verglasung:**
runde und eckige Verglasung
- **Technische Optionen:**
Impulssteuerung, Zeitschließung, Batteriepufferung
Unter-Glas/Unter-Putz-Taster
Ohne störenden Einlauf
Rauchschalter (RAL lackiert)
Rauchschalter Unter-Putz
Rauchansaugsystem
- **Sicherheitsausstattung:**
Hakenfallenschloss



MODELL EI₂ 90 C2 S_a / S₂₀₀

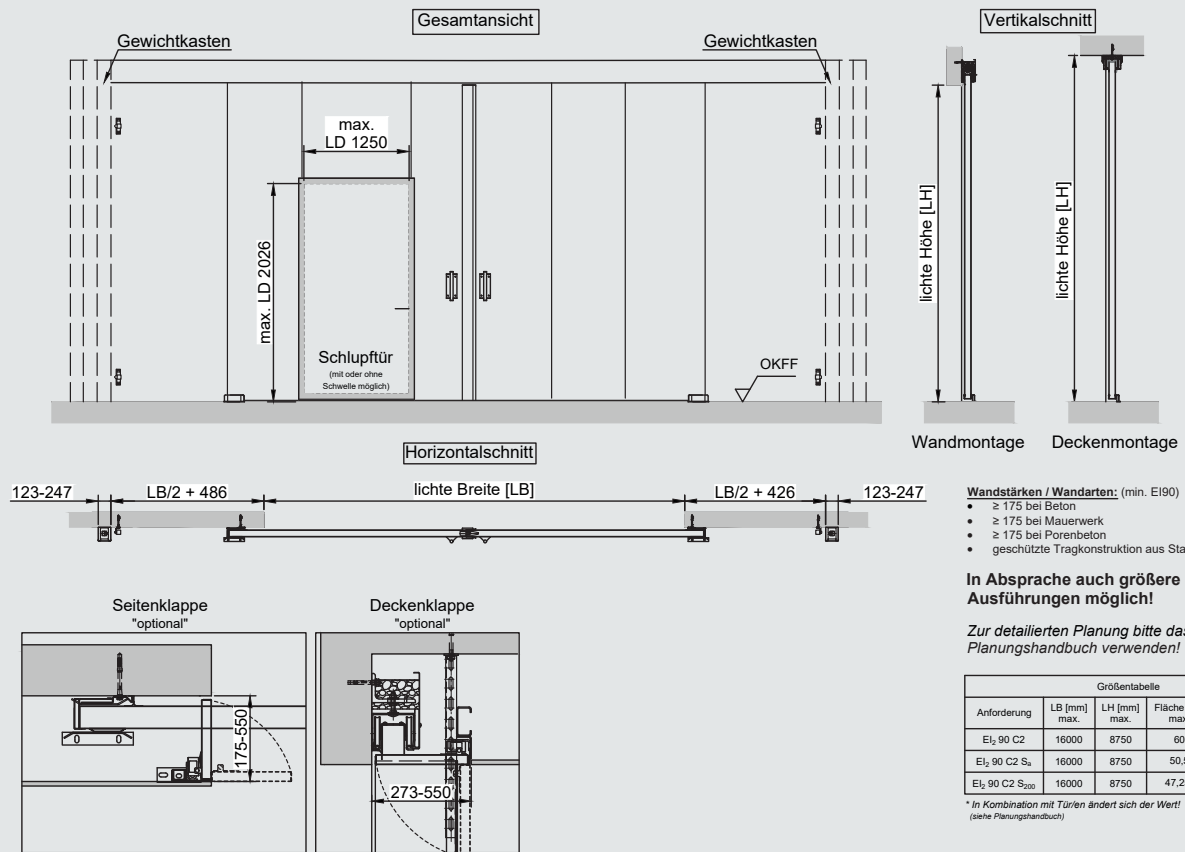

EI₂ 30 C2 S_a / S₂₀₀
und weitere Torvarianten online.
Jetzt QR-Code scannen!



TELESKOPSCHIEBETOR ORPHEUS 1- & 2-FLÜGELIG

TORBLATT

Das Torblatt besteht aus mehreren 300 - 1000 mm breiten Elementen (je nach Torbreite). Die einzelnen Elemente werden durch ein spezielles Verbindungssystem zu einem stabilen Torblatt verbunden. Es entstehen dadurch keine sichtbaren Schraubenköpfe. Die Torblattstärke beträgt 62 mm. Die Oberfläche ist planeben aus verzinktem Stahlblech. Das Einlaufprofil und das Labyrinthprofil sind verzinkt. Standardmäßig wird das Torblatt dichtschießend (S_a), mit dreiseitiger Dichtung, ausgeführt.

LAUFSCHIENE

Jedes Torelement wird auf kuggelagerten Laufrollen geführt. Das kaltgewalzte, verzinkte C-Profil wird mittels Konsolen an der Wand oder Decke befestigt. Die Laufschiennenverkleidung ist verzinkt.

BODENFÜHRUNG

Die Bodenführung befindet sich seitlich der lichten Breite.

AUSSTATTUNG

Als Beschlag wird ein Bügelgriff auf der Wandgegenseite und ein Muschelgriff auf der Wandseite verwendet. Die Öffnung des Tores wird durch, auf Konsolen montierte, Endlagendämpfer begrenzt. Das Tor schließt selbsttätig über Schließgewichte, wobei durch einen hydraulischen Schließgeschwindigkeitsregler eine gleichbleibende Schließgeschwindigkeit gewährleistet wird.

STEUERUNG

Es wird ein speziell aufeinander abgestimmtes, bauaufsichtlich zugelassenes Steuerungssystem (Feststellanlage), optional mit Öffnungshilfe, eingesetzt.

ZUSATZAUSSTATTUNG

- **Oberflächenbeschichtung:**
Farbtöne lackiert nach RAL, DB oder NCS
- **Tür:** Schwellenlose Schlupftür bis 1250mm Breite
- **Material:** Edelstahlausführung
- **Nischenklappen:**
vertikal (180° aufklappbar, bis 1000 mm Breite) und horizontal (90° aufklappbar)
- **Verglasung:**
runde und eckige Verglasung
- **Technische Optionen:**
Impulssteuerung, Zeitschließung, Batteriepufferung, Unter-Glas/Unter-Putz-Taster, Ohne störenden Einlauf, Rauchschalter (RAL lackiert), Rauchschalter Unter-Putz, Rauchansaugsystem
- **Sicherheitsausstattung:**
Hakenfallenschloss



MODELL EI₂ 90 C2 S_a

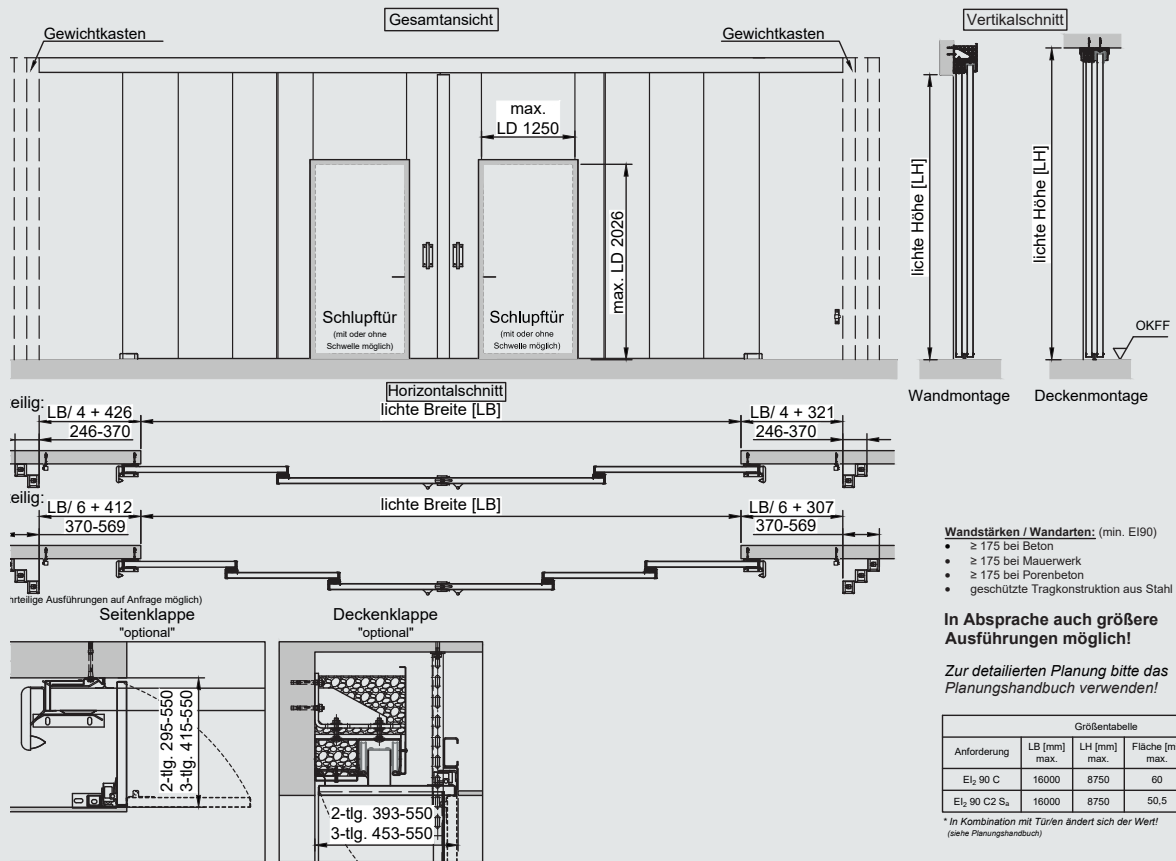

EI₂ 30 C2 S_a / S₂₀₀
und weitere Torvarianten online.
Jetzt QR-Code scannen!



SCHNELLLAUFSCHIEBETOR ORPHEUS 1 & 2-FLÜGELIG

TORBLATT

Die einzelnen Sektionen werden an der Einbaustelle durch ein spezielles Verbindungssystem zu einem stabilen Torblatt verbunden. Die Torblattstärke beträgt 62 mm. Die Oberfläche ist planeben aus verzinktem Stahlblech.

AUFHÄNGUNG

Das Laufwerk in massiver Stahlkonstruktion ist mit großen, kugelgelagerten Lauf- und einstellbaren Gegenhalterollen aus Polyamid ausgerüstet. Die Torblattaufhängbügel sind höhenverstellbar.

LAUFSCHIENE

Die Laufschiene ist aus einem massiven, stranggepressten Aluminiumprofil und weist eine selbstreinigende Formgebung der Laufflächen auf. Die Laufschiene wird mit einem Stahlrohr unterfüttert, um die richtige Lage zum Torblatt zu erreichen.

BESCHLÄGE

Als Beschlag wird ein Muschelgriff an der Torinnen- und Toraußenseite verwendet.

EINLAUFPROFIL

Das Einlaufprofil ist aus verzinktem Stahlblech. Befestigung durch das Profil direkt an der Wand. Am Boden zusätzliche Befestigung als Verdrehsicherung. Oben mit Horizontalführungsschiene fest verbunden. Führen des einlaufenden Torblattes durch Einlaufschuh im unteren Bereich.

ANTRIEB

Der Antrieb wird als komplette, elektromechanische Antriebs-einheit als Verschleißfreier, getriebeloser AC Synchronmotor geliefert. Anschluss an 1 x 230 V / 50 Hz. Verschleißfreier Asynchronmotor, angesteuert über Frequenzumrichter. Das Bewegen der Torflügel findet über einen endlosen, umgelenkten Hochleistungszahnriemen statt. Die Laufschienenabdeckung mit Seitenwänden deckt die gesamte Antriebsmechanik über die ganze Torbreite (inkl. Offenstellung des Tores) ab. Für Servicearbeiten kann die Abdeckung mit wenigen Handgriffen entfernt werden.

STEUERPANEL

Ein Steuerpanel mit Leuchtdiodenanzeige für verschiedene Bedienvorgänge und einfache bauseitige Programmierungen wird standardmäßig mitgeliefert.

BODENFÜHRUNG

Die Bodenführung befindet sich seitlich der lichten Breite.

AUSLÖSUNG

Das Tor schließt selbsttätig über Schließgewichte, wobei durch einen hydraulischen Schließgeschwindigkeitsregler eine gleichbleibende Schließgeschwindigkeit gewährleistet wird. Standardmäßig ist eine Freilaufeinrichtung vorhanden.

STEUERUNG

Die Mikroprozessor-Steuerung ist komplett im Antrieb eingebaut und vollständig verdrahtet. Sie ist programmierbar und kann für objektbezogene Ansteuerungen / Betriebsabläufe angepasst werden. Der Antrieb arbeitet endschalterlos, d. h. die Steuerung sucht bei jedem Neustart selbstständig die beiden Endpositionen. Eine beidseitige Schließbereichsüberwachung sichert die Bewegungen des Tores im Normalbetrieb ab. Zur Auslösung wird ein speziell aufeinander abgestimmtes, bauaufsichtlich zugelassenes Steuerungssystem (Feststellanlage) eingesetzt.

ZUSATZAUSSTATTUNG

- Oberflächenbeschichtung Farbtöne nach RAL, DB oder NCS
- **Tür:** Schlupftür mit Schwelle bis 1250 mm Breite
- **Material:** Edelstahlausführung
- **Verglasung:** runde und eckige Verglasung
- **Technische Optionen:** Druck-, Zugschalter, IR-/Radar-Bewegungsmelder, Funk, Unter-Glas-Taster Rauchschalter (RAL lackiert) Rauchschalter Unter-Putz Rauchansaugsystem

EL₂ 30 C2 S_a / S₂₀₀

und weitere Torvarianten online.

Jetzt QR-Code scannen!



MODELL EI₂ 90 C2 S_a / S₂₀₀

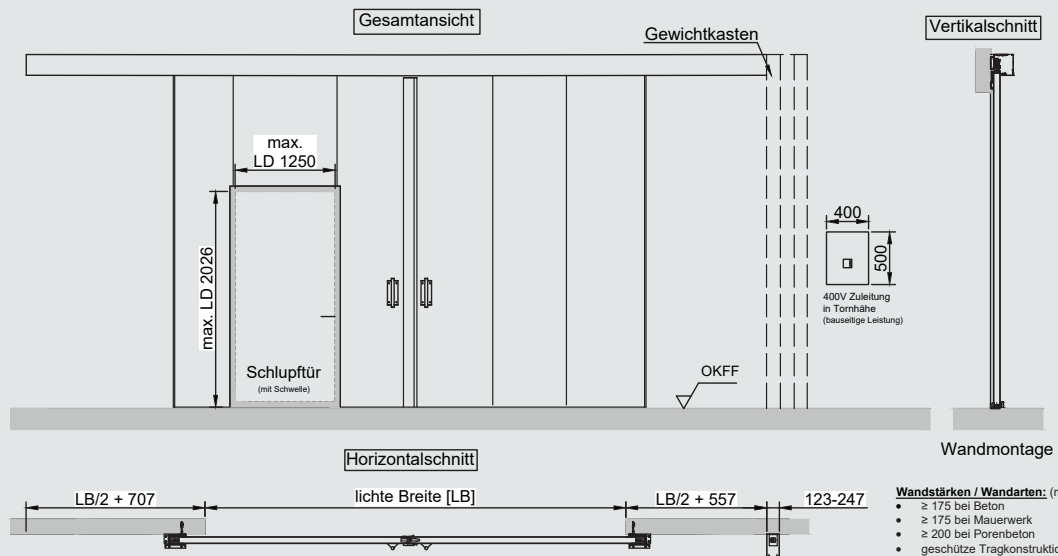

UNSIHTBARER SCHUTZ NISCHENKLAPPEN

NISCHEN- UND DECKEN- KLAPPEN

Brandschutztore können mit Ein-, Auslauf- und Sturzklappen versehen und dekorativ so angepasst werden, dass eine ansichtsgleiche Optik gewährleistet werden kann.

INDIVIDUELLES DESIGN

Die Firma Jansen ermöglicht jedoch nahezu jede Beplankung, die sich der Kunde wünscht. Von einfach bis exklusiv, wie zum Beispiel Lackierung, Tapete, Edelstahl, Strukturputz, Glas oder Naturstein. Bis zu 30 kg/m².

KEINE OPTISCHE UNTERBRECHUNG

Dieser unsichtbare Brandschutz verhindert die optische Unterbrechung hochwertiger Verkleidungen von Gemäuern und Wänden.

- ✓ **Unsichtbarer Brandschutz**
- ✓ **Individuelles Design**
- ✓ **Keine optische Unterbrechung**
- ✓ **Bis zu 180 Grad öffnend**

180° - NUR BEI UNS

Nur bei Jansen gibt es Nischenklappen, die sich bis 180° öffnen, um auch bei schmalen Abmessungen mit Fluchttüren eine volle Durchgangsbreite zu garantieren.



Nischenklappe im geschlossenen Zustand

AVIATION CENTER LUFTHANSA

BRANDSCHUTZ MIT HÖCHSTEN ANSPRUCH AN DESIGN UND OPTIK

Das Lufthansa Aviation Center zeigt, wie ein sehr hoher gestalterischer Anspruch mit den Anforderungen des baulichen Brandschutzes verknüpft werden kann. Lufthansa stellt sich als ein transparentes Unternehmen mit einer offenen Kultur dar, das viel Wert auf Kommunikation legt.

All das sollte in dem neuen Lufthansa Aviation Center zum Ausdruck kommen. Die Firma Jansen konnte durch den Einbau des Teleskopschiebetores diesem Anspruch gerecht werden und überzeugte durch die aufwändige Gestaltung der Nischenklappen, die damit für einen unsichtbaren Brandschutz sorgen.



Nischenklappe geöffnet mit
ausgefahrenem Schiebetor.





JANSEN TORE GmbH & Co. KG

Am Wattberg 51
26903 Surwold

info@jansentore.com

Tel.: +49 (0) 49 65 / 89 88-0

Fax: +49 (0) 49 65 / 89 88-88

www.jansentore.com

